

**CONSTRUYE
Y DECORA
A LA VEZ**



LÍNEA CERÁMICA
TRAVERTINO BEIGE
CENEFA ROMA

GRAN FORMATO
1.20x2.40 mts



CEIDRAL
SIMPLÍSIMA



DISTRIBUIDOR MAVEGSA

Av. República de Panamá #5255
Teléfono (01) 512 0960

Email ventas1@mavegsa.com
www.mavegsa.com

Locales: Surquillo / Barrio Médico / Faucett /
Villa María del Triunfo / Los Olivos / Ate /
San Juan de Miraflores / Lurín / SJL

Si estás pensando en renovar o construir cualquier ambiente interior o exterior semi expuesto de tu hogar, con **SIMPLÍSIMA** tienes la solución.

Baño, comedor, dormitorio, cocina, sala o terraza. Acompaña tu confort todos los días en espacios que reflejan tu personalidad.

DISTRIBUIDOR MAVEGSA

Av. República de Panamá #5255
Teléfono (01) 512 0960

Email ventas1@mavegsa.com
www.mavegsa.com

Locales: Surquillo / Barrio Médico / Faucett /
Villa María del Triunfo / Los Olivos / Ate /
San Juan de Miraflores / Lurín / SJL

SIMPLÍSIMA es una placa decorativa de fibrocemento de gran formato con una amplia variedad de diseños y de rápida instalación que mejora la calidez y estética de espacios interiores y exteriores semi expuestos.

Con SIMPLÍSIMA lograrás un revestimiento constructivo y una terminación con diseño en una sola placa.

 Dimensiones de cada placa:
1.20 m x 2.40 m x 6 mm



VENTAJAS

 Durable	 Inmune a hongos y termitas
 Fácil de limpiar	 Resistente al fuego
 Fácil y rápido de instalar	 Terminación decorativa
 Resistente a la humedad	 Apta para interiores y exteriores semi expuestos
 Gran variedad de diseños	 Apta para zonas secas y húmedas

SIMPLÍSIMA esta hecha de fibrocemento

DISTRIBUIDOR MAVEGSA

Av. República de Panamá #5255
Teléfono (01) 512 0960

Email ventas1@mavegsa.com
www.mavegsa.com

Locales: Surquillo / Barrio Médico / Faucett / Villa María del Triunfo / Los Olivos / Ate / San Juan de Miraflores / Lurín / SJL

CEDRAL

SIMPLÍSIMA TEXTURA



SIMPLÍSIMA TEXTURA es una placa de fibrocemento estilo cantera: con impresión digital y textura que mejora la calidez y estética de espacios interiores y exteriores semi expuestos.

Con **SIMPLÍSIMA TEXTURA** lograrás un revestimiento constructivo y una terminación con diseño en una sola placa.



 Dimensiones
de cada placa:
1.20 m x 2.40 m x 6 mm

2.88 m²
por placa



DISTRIBUIDOR MAVEGSA
Av. República de Panamá #5255
Teléfono (01) 512 0960

Email ventas1@mavegsa.com
www.mavegsa.com

Locales: Surquillo / Barrio Médico / Faucett /
Villa María del Triunfo / Los Olivos / Ate /
San Juan de Miraflores / Lurín / SJL



PIEDRA **CANTERA VENUS**

Código: 309469

Déjate seducir por la sutileza y la sofisticación de esta placa, y descubre la magia de Venus en cada detalle.

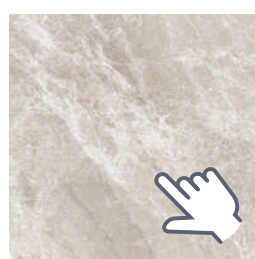

Dimensiones de cada placa:
1.20 m x 2.40 m x 6 mm

DISTRIBUIDOR MAVEGSA
Av. República de Panamá #5255
Teléfono (01) 512 0960

Email ventas1@mavegsa.com
www.mavegsa.com

Locales: Surquillo / Barrio Médico / Faucett /
Villa María del Triunfo / Los Olivos / Ate /
San Juan de Miraflores / Lurín / SJL

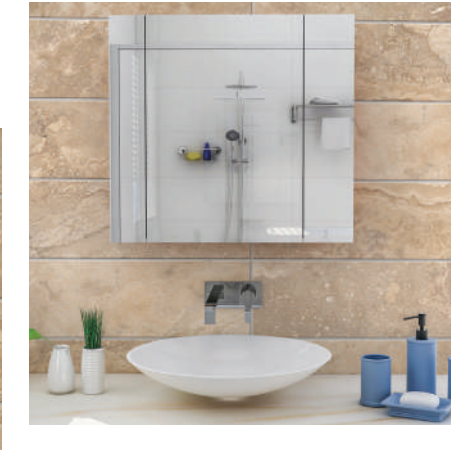

PIEDRA **CANTERA AMBAR**

Código: 309468

Simplísima Piedra Cantera Ambar agrega un toque estético distintivo a estas placas, proporcionando un color cálido y atractivo que puede realzar la apariencia de diversas aplicaciones.



Dimensiones de cada placa:
1.20 m x 2.40 m x 6 mm

DISTRIBUIDOR MAVEGSA

Av. República de Panamá #5255
Teléfono (01) 512 0960

Email ventas1@mavegsa.com
www.mavegsa.com

Locales: Surquillo / Barrio Médico / Faucett /
Villa María del Triunfo / Los Olivos / Ate /
San Juan de Miraflores / Lurín / SJL



LÍNEA PIEDRA

Un muro no debe ser frío ni mucho menos aburrido. Invita a los diseños de la piedra para que su calidez inunde todo tu espacio.



Azteca Amarilla
Código: 166551



Cantera Ceniza
Código: 297079



Terrazo Marfil
Código: 306713

DISTRIBUIDOR MAVEGSA

Av. República de Panamá #5255
Teléfono (01) 512 0960

Email ventas1@mavegsa.com
www.mavegsa.com

Locales: Surquillo / Barrio Médico / Faucett /
Villa María del Triunfo / Los Olivos / Ate /
San Juan de Miraflores / Lurín / SJL



PIEDRA **AZTECA AMARILLA**

Código: 166551

Crea un ambiente acogedor y cálido con un diseño tipo piedra llevando la naturaleza a tu hogar. Con nuestra placa Piedra Azteca Amarilla podrás explorar todas tus ideas y articular un espacio dinámico, creativo y diferente.



Dimensiones de cada placa:
1.20 m x 2.40 m x 6 mm

DISTRIBUIDOR MAVEGSA

Av. República de Panamá #5255
Teléfono (01) 512 0960

Email ventas1@mavegsa.com
www.mavegsa.com

Locales: Surquillo / Barrio Médico / Faucett /
Villa María del Triunfo / Los Olivos / Ate /
San Juan de Miraflores / Lurín / SJL



PIEDRA CANTERA CENIZA

Código: 297079

Piedra Cantera Ceniza te transmite una mezcla de naturaleza y elegancia convirtiendo tus espacios más confortables.



DISTRIBUIDOR MAVEGSA

Av. República de Panamá #5255
Teléfono (01) 512 0960

Email ventas1@mavegsa.com
www.mavegsa.com



Dimensiones de cada placa:
1.20 m x 2.40 m x 6 mm

Locales: Surquillo / Barrio Médico / Faucett /
Villa María del Triunfo / Los Olivos / Ate /
San Juan de Miraflores / Lurín / SJL



PIEDRA TERRAZO MARFIL

Código: 306713

Es una placa tipo piedra que transmite calidez y elegancia a tus ambientes dando una personalidad a tus espacios.

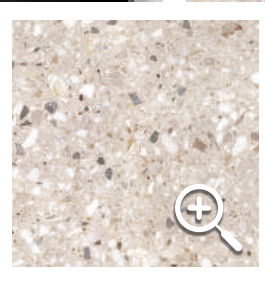

Dimensiones de cada placa:
1.20 m x 2.40 m x 6 mm

DISTRIBUIDOR MAVEGSA
Av. República de Panamá #5255
Teléfono (01) 512 0960

Email ventas1@mavegsa.com
www.mavegsa.com

Locales: Surquillo / Barrio Médico / Faucett /
Villa María del Triunfo / Los Olivos / Ate /
San Juan de Miraflores / Lurín / SJL

LÍNEA CERÁMICA

Descubre la exclusiva selección de diseños que tributan al inmenso legado de la cerámica, pero con toda la innovación de un material moderno, simple y durable.



Ankara Gris
Código: 306704

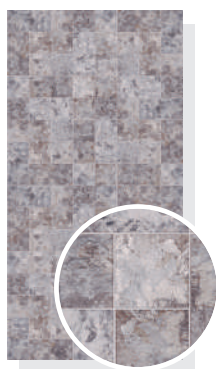

Botticino Grafito
Código: 292054



Cenia Beige
Código: 189770

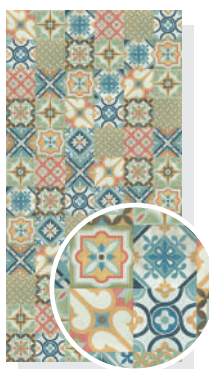

Vintage Lisboa
Código: 303535

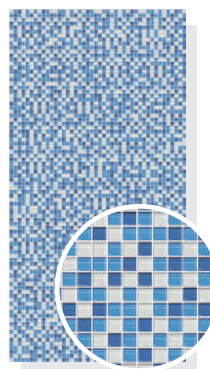

Mosaico Aqua
Código: 303533

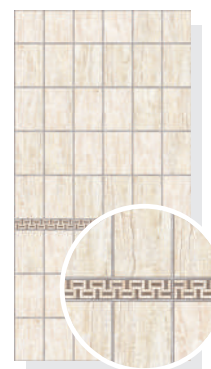

**Travertino
Beige Cenefa Roma**
Código: 166546



DISTRIBUIDOR MAVEGSA

Av. República de Panamá #5255
Teléfono (01) 512 0960

Email ventas1@mavegsa.com
www.mavegsa.com

Locales: Surquillo / Barrio Médico / Faucett /
Villa María del Triunfo / Los Olivos / Ate /
San Juan de Miraflores / Lurín / SJL



CERÁMICA VINTAGE LISBOA

Código: 303535

Un tributo al inmenso legado de la cerámica,
pero con la innovación de un material moderno,
simple y durable.

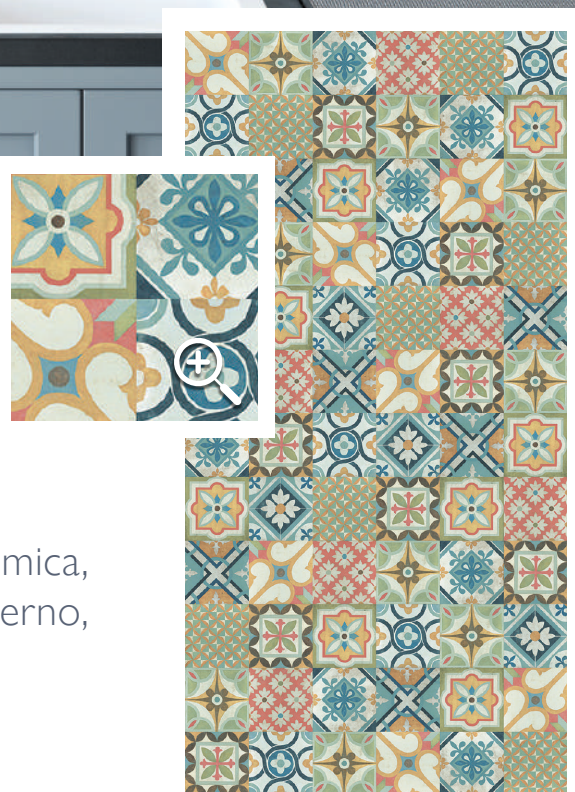

Dimensiones de cada placa:
1.20 m x 2.40 m x 6 mm

DISTRIBUIDOR MAVEGSA
Av. República de Panamá #5255
Teléfono (01) 512 0960

Email ventas1@mavegsa.com
www.mavegsa.com

Locales: Surquillo / Barrio Médico / Faucett /
Villa María del Triunfo / Los Olivos / Ate /
San Juan de Miraflores / Lurín / SJL



CERÁMICA MOSAICO AQUA

Código: 303533

La fluidez del agua acompaña espacios familiares,
entregando vida y frescura a tus ambientes.

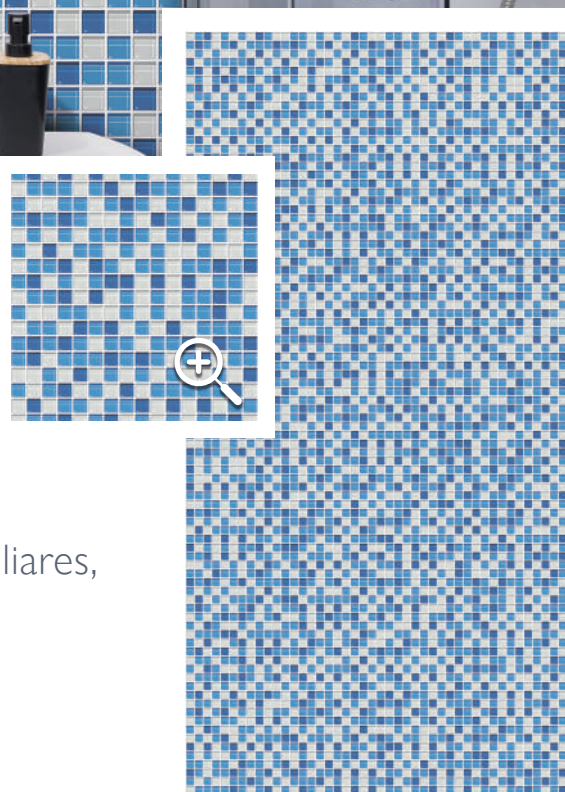

DISTRIBUIDOR MAVEGSA
Av. República de Panamá #5255
Teléfono (01) 512 0960

Email ventas1@mavegsa.com
www.mavegsa.com



Dimensiones de cada placa:
1.20 m x 2.40 m x 6 mm

Locales: Surquillo / Barrio Médico / Faucett /
Villa María del Triunfo / Los Olivos / Ate /
San Juan de Miraflores / Lurín / SJL



CERÁMICA TRAVERTINO BEIGE CENEFA ROMA

Código: 166546

Travertino Beige impacta con sus patrones geométricos, trazados con precisión que combinados con una cenefa decorativa tipo roma nos transporta a construcciones clásicas con un estilo acogedor.



Dimensiones de cada placa:
1.20 m x 2.40 m x 6 mm

DISTRIBUIDOR MAVEGSA

Av. República de Panamá #5255
Teléfono (01) 512 0960

Email ventas1@mavegsa.com
www.mavegsa.com

Locales: Surquillo / Barrio Médico / Faucett /
Villa María del Triunfo / Los Olivos / Ate /
San Juan de Miraflores / Lurín / SJL



CERÁMICA **ANKARA GRIS**

Código: 306704

Creada para espacios contemporáneos y con personalidad destacando por sus patrones geométricos, este diseño es muy versátil, gracias a su acabado permite que se adapte a un look retro y a un estilo moderno.



DISTRIBUIDOR MAVEGSA

Av. República de Panamá #5255
Teléfono (01) 512 0960

Email ventas1@mavegsa.com
www.mavegsa.com



Dimensiones de cada placa:
1.20 m x 2.40 m x 6 mm

Locales: Surquillo / Barrio Médico / Faucett /
Villa María del Triunfo / Los Olivos / Ate /
San Juan de Miraflores / Lurín / SJL



CERÁMICA **CENIA BEIGE**

Código: 189770

Es muy versátil, gracias a su acabado tipo mármol crea espacios cálidos y confortables para decorar tu hogar manteniendo el estilo elegante del mármol.

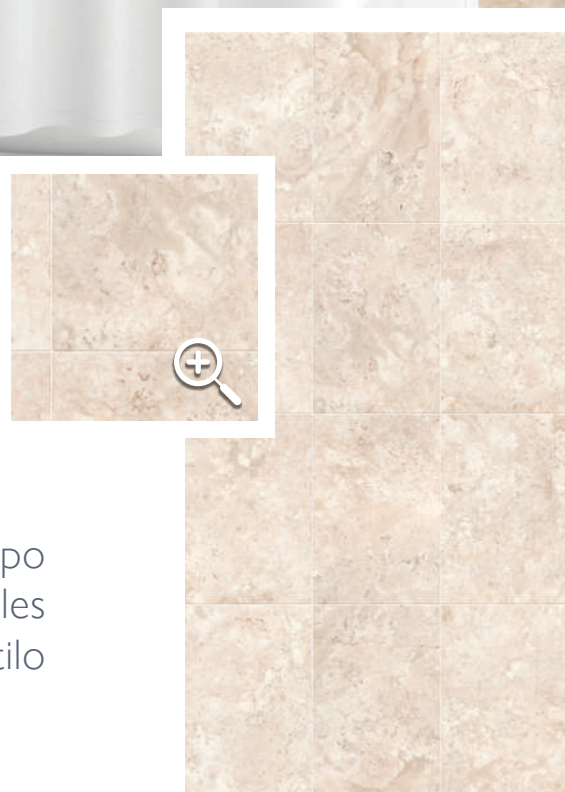

Dimensiones de cada placa:
1.20 m x 2.40 m x 6 mm

DISTRIBUIDOR MAVEGSA

Av. República de Panamá #5255
Teléfono (01) 512 0960

Email ventas1@mavegsa.com
www.mavegsa.com

Locales: Surquillo / Barrio Médico / Faucett /
Villa María del Triunfo / Los Olivos / Ate /
San Juan de Miraflores / Lurín / SJL



CERÁMICA **BOTTICINO GRAFITO**

Código: 292054

Enfoque de firmeza y elegancia para entregar exclusividad en los ambientes de tu hogar con un estilo moderno y de buen acabado.



Dimensiones de cada placa:
1.20 m x 2.40 m x 6 mm

DISTRIBUIDOR MAVEGSA
Av. República de Panamá #5255
Teléfono (01) 512 0960

Email ventas1@mavegsa.com
www.mavegsa.com

Locales: Surquillo / Barrio Médico / Faucett /
Villa María del Triunfo / Los Olivos / Ate /
San Juan de Miraflores / Lurín / SJL



LÍNEA MADERA

Vive una nueva forma de interpretar la madera a través de un muro que logra unir lo mejor de las texturas rústicas con el rendimiento y durabilidad que solo Simplisima puede garantizar.



Veteada Soft
Código: 151462



Rústica Dark
Código: 189771

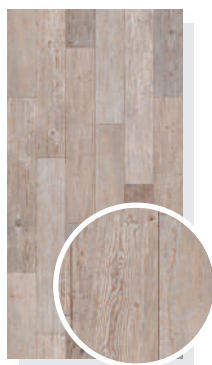

Rústica Soft
Código: 293792

DISTRIBUIDOR MAVEGSA

Av. República de Panamá #5255
Teléfono (01) 512 0960

Email ventas1@mavegsa.com
www.mavegsa.com

Locales: Surquillo / Barrio Médico / Faucett /
Villa María del Triunfo / Los Olivos / Ate /
San Juan de Miraflores / Lurín / SJL



MADERA VETEADA SOFT

Código: 151462

Agrega al hogar el toque elegante de la madera con un estilo suave y agradable, creando espacios agradables para tu familia.



Dimensiones de cada placa:
1.20 m x 2.40 m x 6 mm

DISTRIBUIDOR MAVEGSA
Av. República de Panamá #5255
Teléfono (01) 512 0960

Email ventas1@mavegsa.com
www.mavegsa.com

Locales: Surquillo / Barrio Médico / Faucett /
Villa María del Triunfo / Los Olivos / Ate /
San Juan de Miraflores / Lurín / SJL



MADERA RÚSTICA DARK

Código: 189771

Resalta el detalle rústico de la madera y combinando de manera perfecta con tus muebles transformando tus espacios en lugares agradables.

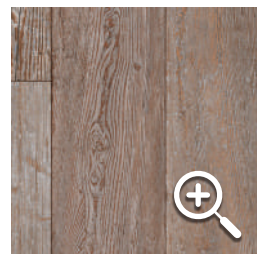

Dimensiones de cada placa:
1.20 m x 2.40 m x 6 mm

DISTRIBUIDOR MAVEGSA

Av. República de Panamá #5255
Teléfono (01) 512 0960

Email ventas1@mavegsa.com
www.mavegsa.com

Locales: Surquillo / Barrio Médico / Faucett /
Villa María del Triunfo / Los Olivos / Ate /
San Juan de Miraflores / Lurín / SJL



MADERA RÚSTICA SOFT

Código: 293792

Manteniendo la elegancia de la madera y dándole un detalle más suave para dar esa delicadeza en tus espacios.



Dimensiones de cada placa:
1.20 m x 2.40 m x 6 mm

DISTRIBUIDOR MAVEGSA

Av. República de Panamá #5255
Teléfono (01) 512 0960

Email ventas1@mavegsa.com
www.mavegsa.com

Locales: Surquillo / Barrio Médico / Faucett /
Villa María del Triunfo / Los Olivos / Ate /
San Juan de Miraflores / Lurín / SJL

LÍNEA DECO

Atrévete a conquistar todas las miradas y lleva tu decoración a un nuevo nivel que no dejará a nadie indiferente, con una solución estética, durable y única.

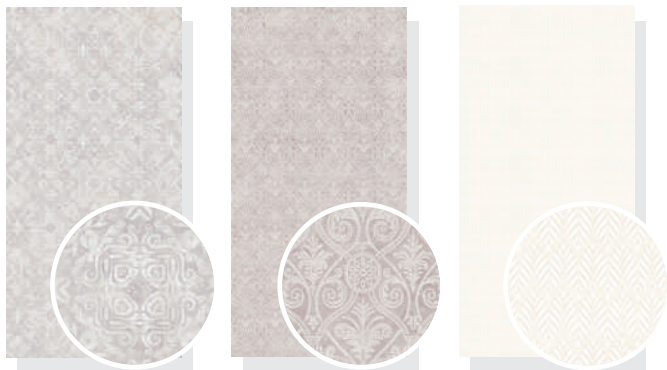

Clásico Beige

Código: 306700

Art Deco Gris

Código: 306701

Print Espiga

Código: 303536



DISTRIBUIDOR MAVEGSA
Av. República de Panamá #5255
Teléfono (01) 512 0960

Email ventas1@mavegsa.com
www.mavegsa.com

Locales: Surquillo / Barrio Médico / Faucett /
Villa María del Triunfo / Los Olivos / Ate /
San Juan de Miraflores / Lurín / SJL



CEMENTO **CLÁSICO BEIGE**

Código: 306700

Busca dar un estilo delicado y elegante con un diseño único que transforma los espacios en tu hogar.



Dimensiones de cada placa:
1.20 m x 2.40 m x 6 mm

DISTRIBUIDOR MAVEGSA

Av. República de Panamá #5255
Teléfono (01) 512 0960

Email ventas1@mavegsa.com
www.mavegsa.com

Locales: Surquillo / Barrio Médico / Faucett /
Villa María del Triunfo / Los Olivos / Ate /
San Juan de Miraflores / Lurín / SJL



ART DECO GRIS

Código: 306701

Atrévete a decorar tus paredes con un diseño clásico que entrega armonía y calidez a tus espacios.



Dimensiones de cada placa:
1.20 m x 2.40 m x 6 mm

DISTRIBUIDOR MAVEGSA

Av. República de Panamá #5255
Teléfono (01) 512 0960

Email ventas1@mavegsa.com
www.mavegsa.com

Locales: Surquillo / Barrio Médico / Faucett /
Villa María del Triunfo / Los Olivos / Ate /
San Juan de Miraflores / Lurín / SJL



DECO PRINT ESPIGA

Código: 303536

Dale un estilo rústico y suave a tus paredes con toda la sutileza de este diseño.

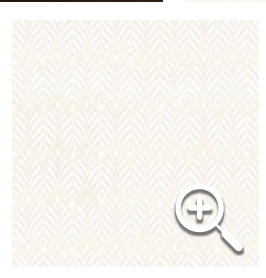

Dimensiones de cada placa:
1.20 m x 2.40 m x 6 mm

DISTRIBUIDOR MAVEGSA
Av. República de Panamá #5255
Teléfono (01) 512 0960

Email ventas1@mavegsa.com
www.mavegsa.com

Locales: Surquillo / Barrio Médico / Faucett /
Villa María del Triunfo / Los Olivos / Ate /
San Juan de Miraflores / Lurín / SJL



LÍNEA MÁRMOL

La fuerza del mármol nos transporta a construcciones clásicas, con una terminación perfecta para espacios con estilo



Calacatta Ocre
Código: 303537



Traviatta Gris
Código: 303538



MÁRMOL CALACATTA OCRE

Código: 303537

Lleva tu decoración a un nivel más cálido con la versatilidad del mármol, una solución estética y única.

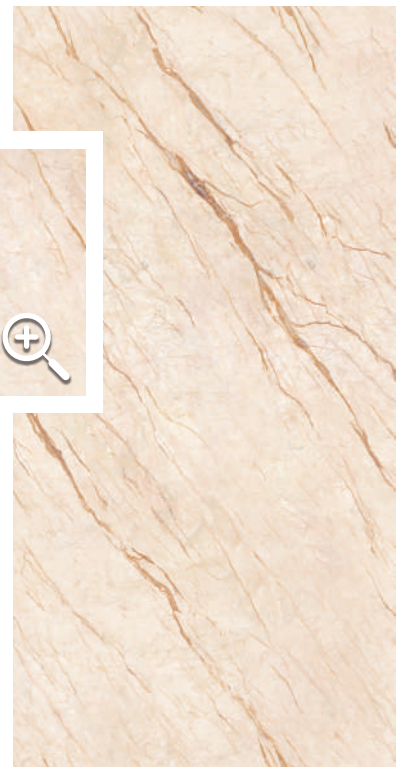

Dimensiones de cada placa:
1.20 m x 2.40 m x 6 mm

DISTRIBUIDOR MAVEGSA

Av. República de Panamá #5255
Teléfono (01) 512 0960

Email ventas1@mavegsa.com
www.mavegsa.com

Locales: Surquillo / Barrio Médico / Faucett /
Villa María del Triunfo / Los Olivos / Ate /
San Juan de Miraflores / Lurín / SJL



MÁRMOL TRAVIATTA GRIS

Código: 303538

La fuerza del mármol nos transporta a construcciones clásicas, con una terminación perfecta para espacios con estilo.

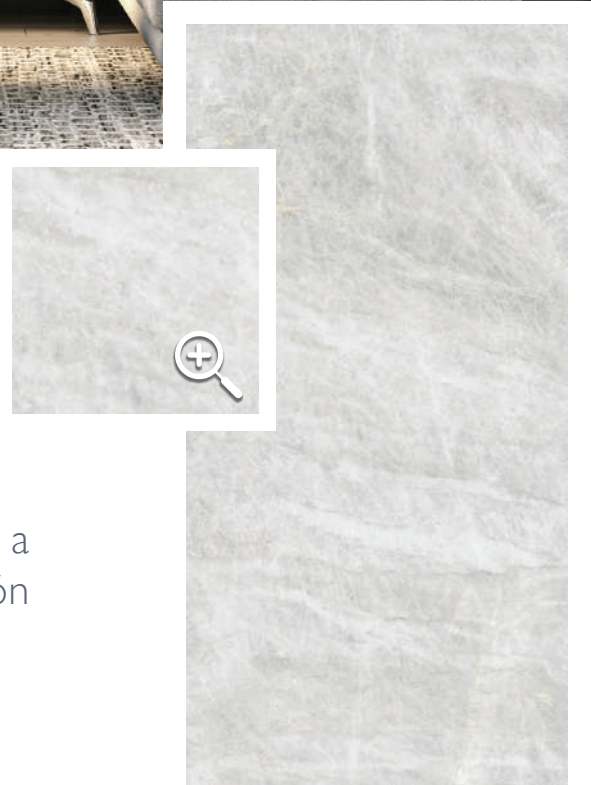

Dimensiones de cada placa:
1.20 m x 2.40 m x 6 mm

DISTRIBUIDOR MAVEGSA

Av. República de Panamá #5255
Teléfono (01) 512 0960

Email ventas1@mavegsa.com
www.mavegsa.com

Locales: Surquillo / Barrio Médico / Faucett /
Villa María del Triunfo / Los Olivos / Ate /
San Juan de Miraflores / Lurín / SJL



DISTRIBUIDOR MAVEGSA

Av. República de Panamá #5255
Teléfono (01) 512 0960

Email ventas1@mavegsa.com
www.mavegsa.com

Locales: Surquillo / Barrio Médico / Faucett /
Villa María del Triunfo / Los Olivos / Ate /
San Juan de Miraflores / Lurín / SJL

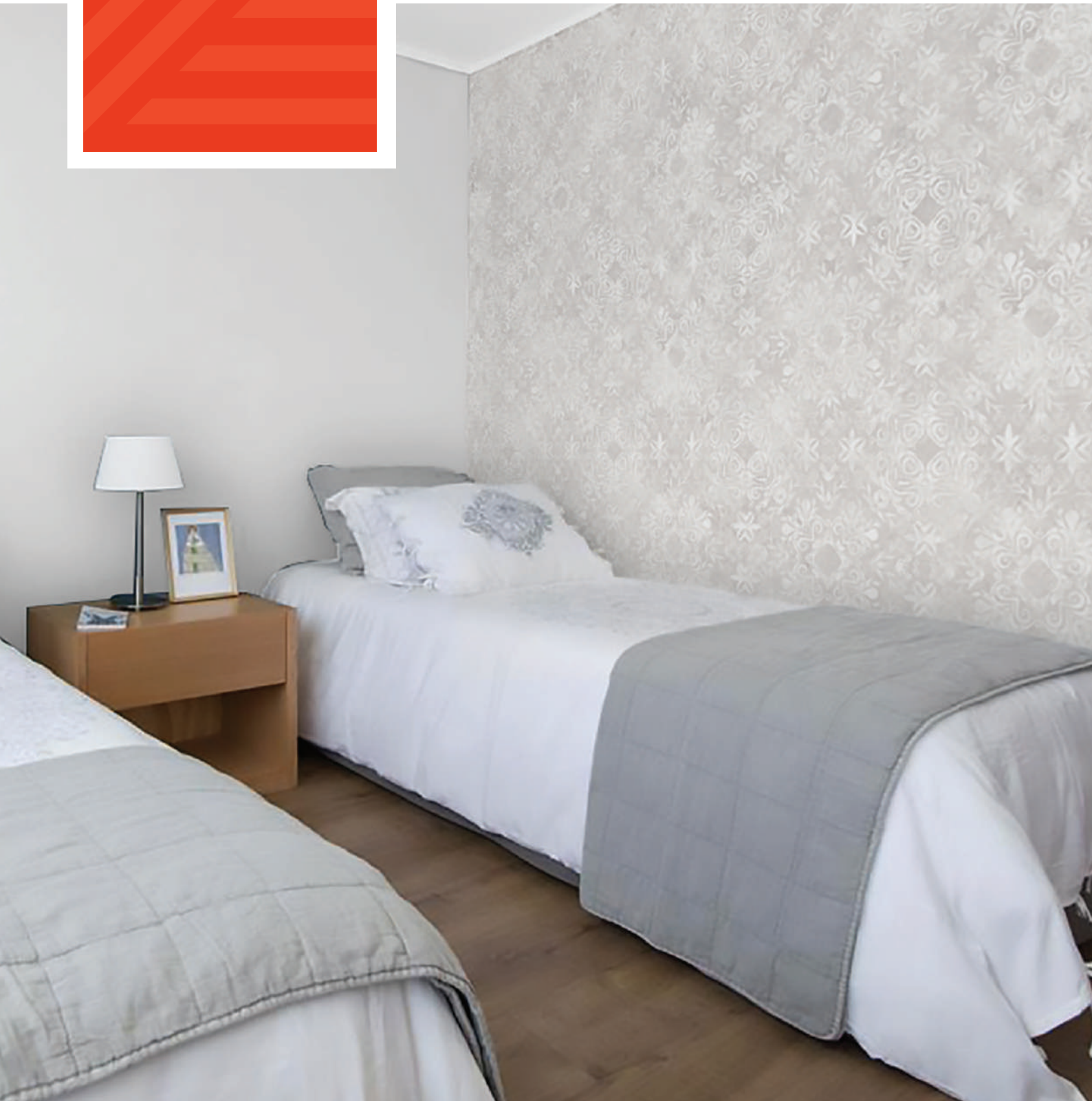

DISTRIBUIDOR MAVEGSA

Av. República de Panamá #5255
Teléfono (01) 512 0960

Email ventas1@mavegsa.com
www.mavegsa.com

Locales: Surquillo / Barrio Médico / Faucett /
Villa María del Triunfo / Los Olivos / Ate /
San Juan de Miraflores / Lurín / SJL

INSTALACIÓN

1 / Características de la placa

Espesor (mm)	Ancho (mm)	Largo (mm)	Peso (kg)
6	1200	2400	26*

* Peso aproximado con tolerancia.

2 / Consideraciones generales

A Dilatación entre placas, separación de losa y suelo.

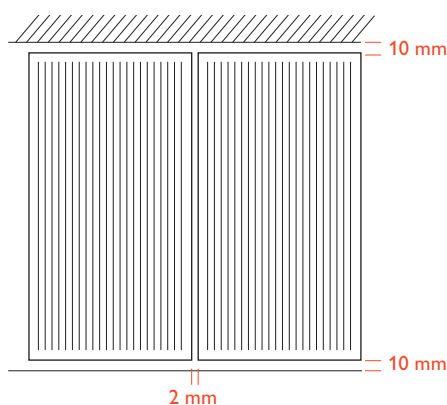

B Tratamiento de juntas.



Para tratamiento de juntas verticales en estructura de madera o metal, se recomienda mantener una separación mínima entre placas de 2 mm.

Aplicar sello acrílico o silicona neutra de preferencia de color transparente con aplicador de silicona, emparejar el cordón en forma manual y, luego, remover excedentes.

C Recomendación para sellar los cantos (cortes en obra).

Las superficies deben estar limpias, secas, libre de sales, polvo y suciedades.

Aplicación con brocha y/o rodillo.

A todos los cantos, productos de cortes, perforaciones y/o instalación de tornillos se les debe aplicar un sello impermeable (cola fría). El sello se debe emplear en una capa homogénea y resistente en la superficie.

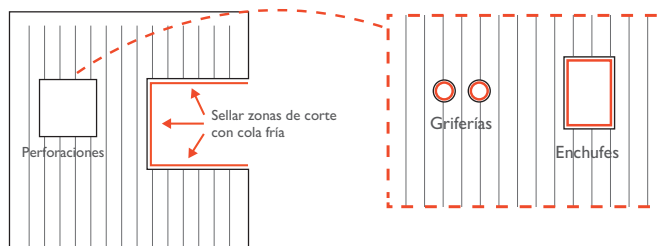

D En caso de fijación de muebles o elementos pesados, incorporar refuerzos horizontales fijada a la estructura de parantes.

3 / Tipos de montajes y fijaciones

Simplísima puede instalarse con diferentes soluciones según estructura o sustrato:

Estructura / Sustrato	Adhesivo de alto agarre	Tornillo	Pegamento cerámico (flexible)	Pegamento Gyplac
Madera	✓	✓	✗	✗
Perfil acero galvanizado	✓	✓	✗	✗
Placa Fibrocemento y yeso cartón (sin acabado)	✓	✗	✓	✓*
Muro Albañilería y concreto (sin acabado)	✗	✗	✓	✓
Sobre cerámico	✓	✓	✗	✗

DISTRIBUIDOR MAVEGSA

Av. República de Panamá #5255
Teléfono (01) 512 0960

Email ventas1@mavegsa.com
www.mavegsa.com

Locales: Surquillo / Barrio Médico / Faucett / Villa María del Triunfo / Los Olivos / Ate / San Juan de Miraflores / Lurín / SJL

4 / Recomendaciones para el montaje

Fijación con tornillos:

Tipo de tornillo	Madera	Acero e = 0,45	Acero e > 0,45	Concreto / albañilería
Tornillo auto perforante y autoavellanante punta fina 6 x 1"	○	○		
Tornillo auto perforante y autoavellanante punta broca 8 x 1¼"			○	
Tornillo diámetro Ø 6mm y longitud 60 mm + Tarugo				○

NOTA: Los tornillos deben quedar muy bien alineados vertical y horizontalmente.

Fijación en muros continuos:

El muro tiene que estar aplomado y nivelado.

Fijación con adhesivo sobre perfiles:

Se deben instalar los perfiles de forma vertical cada 600 o 400 mm según diseño, y colocar sobre ellos el cordón adhesivo de montaje.

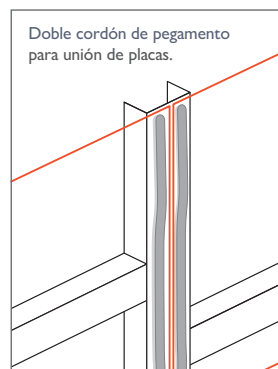

Estilo de aplicación de adhesivo en montante de unión de placas.

5 / Instalación paso a paso sobre tabiquería

1. Rectificar planos y niveles.
2. Limpiar los perfiles de acero galvanizado o listones de madera. Deben estar secos, libres de partículas y grasas.
3. Presentar las placas y colocar distanciadores para separar la placa del piso.
4. Aplicar el adhesivo en perfiles o listones de madera. La pistola debe estar perpendicular a la superficie de aplicación con el corte triangular de la boquilla del aplicador mirando hacia arriba. Se debe aplicar de arriba hacia abajo con una presión constante para tener un cordón uniforme.
5. Presentar la placa sobre la estructura, presionar toda la superficie que está en contacto con el adhesivo, una y otra vez.
6. Repetir con todas las placas, dejando los 2 mm de separación vertical entre ellas.

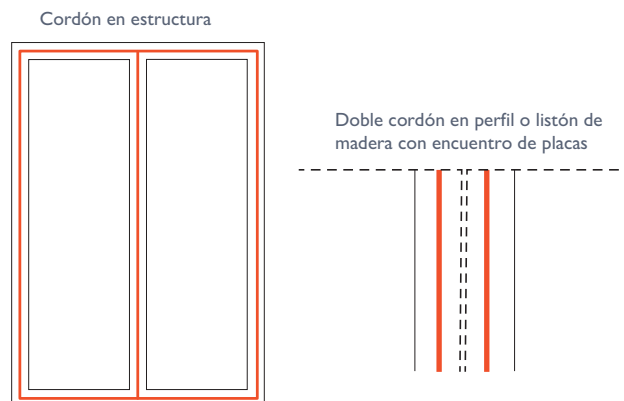

7. Fijación mecánica recomendada:
utilizar 4 tornillos arriba y 4 tornillos abajo.
8. Instalar cenefa y/o zócalo en caso de
que sea necesario para ocultar los tornillos.

Simplísima se aplica directamente sobre la estructura portante (acero galvanizado y madera), con las distancias recomendadas: no requiere de base de apoyo de placa de madera o similar.

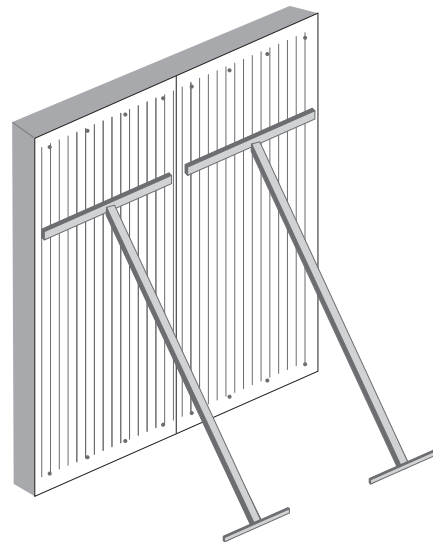

5.1 Madera

a) Fijación con tornillos:

Ocupar madera seca, cepillada y sin nudos.

Verifique que la estructura esté aplomada y sin resaltes.

Las dimensiones más utilizadas son 2" x 3" y 2" x 4".
Otras escuadrías deben ser calculadas.

Es recomendable, para las maderas expuestas al exterior o en zonas húmedas (baños y cocinas), aplicarles previamente un tratamiento de impregnación contra la humedad.

5.2 Metal / Acero galvanizado

a) Fijación con tornillos:

Usar perfiles de acero galvanizado de 0,45 mm o 0,90 mm de espesor según sea necesario.

La estructura debe estar arriostrada y bien atornillada, verificando que esté aplomada, nivelada y sin resaltes.

Disposición de fijaciones de tornillos en la placa para estructura de madera o metal.

Estructura madera

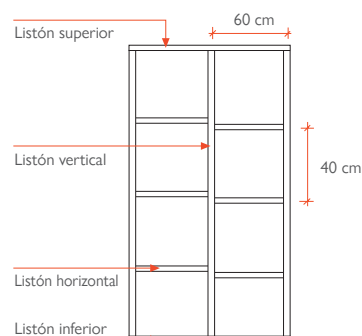

Estructura acero galvanizado

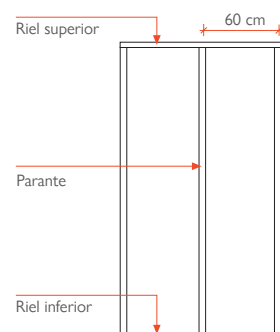

Fijación

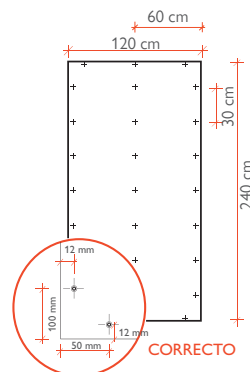

Detalle de unión de placas

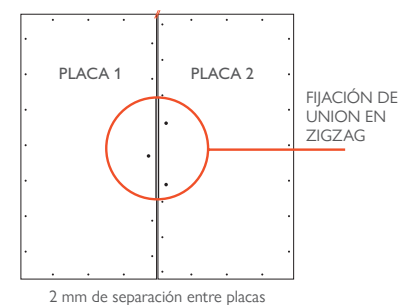

6 / Instalación paso a paso sobre concreto o albañilería

1. Rectificar plomos y eliminar protuberancias o sobrantes de la superficie.
2. Limpie la placa y la superficie del muro donde se colocará la placa con el pegamento Gyplac o pegamento cerámico blanco flexible. Ésta debe de estar libre de grasa, polvo y pintura.
3. Preparar y aplicar el pegamento sobre la superficie a revestir con una llana dentada, siguiendo las indicaciones del proveedor del pegamento.
4. Colocar distanciadores en el piso para separar la placa.
5. Presentar las placas y presionar recorriendo toda la superficie.
6. Acuñar con apoyo en la zona central de la placa por 30 minutos aproximadamente.

7. Selle las juntas con un sello flexible o Silicona neutra, de preferencia de color transparente, usando un aplicador de silicona.
8. Fijación mecánica recomendada: 4 tornillos arriba y 4 tornillos.

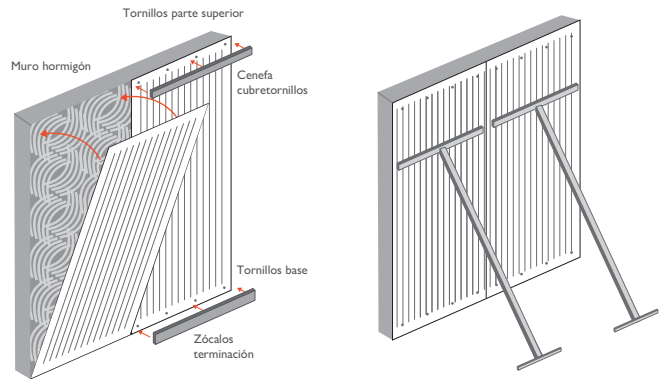

7 / Instalación paso a paso sobre cerámicas

- Revisar que la superficie a instalar esté bien aplomada y sin resaltes
- Limpiar la superficie de cerámica con alcohol isopropílico o algún limpiador que se evapore.
- Lijar la superficie para generar mayor porosidad.
- Colocar cordones de adhesivo de montaje cada 40 cm en forma vertical.

- Presionar la placa el tiempo necesario hasta que esta se encuentre adherida
- Si se va a instalar una placa completa, de cielo a piso, incorporar 4 tornillos arriba y 4 tornillos abajo para asegurar la fijación de la placa.
- Selle las juntas con un sello flexible o Silicona neutra, de preferencia de color transparente, usando un aplicador de silicona.

8 / Herramientas necesarias

Fijación sobre tabiquería

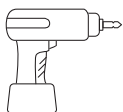

Atornillador

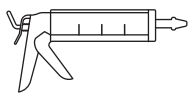

Aplicador de sellador

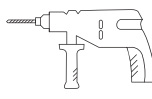

Taladro

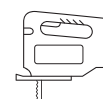

Sierra caladora

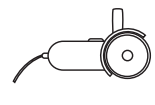

Esmeril

Fijación sobre concreto o albañilería

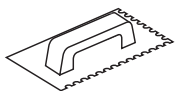

Llana dentada de 10 cm



Espátula

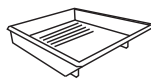

Batea

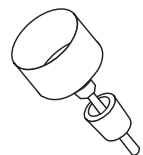

Sierra de copa



Brocha



Tarro de Cola fría



Paño limpio y seco

DISTRIBUIDOR MAVEGSA

Av. República de Panamá #5255
Teléfono (01) 512 0960

Email ventas1@mavegsa.com
www.mavegsa.com

Locales: Surquillo / Barrio Médico / Faucett /
Villa María del Triunfo / Los Olivos / Ate /
San Juan de Miraflores / Lurín / SJL

9 / Precauciones de Instalación

- En caso de instalar Simplísima en zonas de frío intenso o extremo y/o lugares donde exista riesgo de congelamiento del producto, este sólo debe instalarse en zonas interiores.

10 / Transporte y almacenamiento

- Proteger las placas de la lluvia y el polvo
- No almacenar en forma inclinada o vertical
- Las placas deben almacenarse bajo techo, en espacios secos y ventilados, sobre una superficie plana y horizontal
- Utilizar los pallets de fábrica.

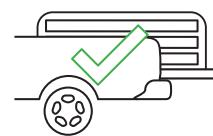
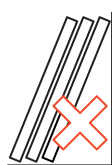
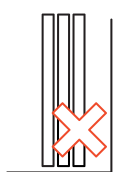

11 / Uso seguro de fibrocemento

Para un manejo seguro del producto, usted debe:

1. Evitar la inhalación de polvo usando equipos de corte con aspiración de polvo o anular las emisiones de polvo.
2. Garantizar una ventilación adecuada en el lugar de trabajo.
3. Evitar el contacto con los ojos y la piel, y la inhalación de polvo usando equipo de protección personal adecuado (antiparras de protección, ropa de protección y mascarillas para polvo al menos del tipo P100).

Escanea
el siguiente
código QR
para mayor
información



ATENCIÓN

SIMPLÍSIMA
NO ES UNA
SOLUCIÓN
PARA PISOS



NO USE
MARTILLO
NI CLAVOS

DISTRIBUIDOR MAVEGSA

Av. República de Panamá #5255
Teléfono (01) 512 0960

Email ventas1@mavegsa.com
www.mavegsa.com

Locales: Surquillo / Barrio Médico / Faucett /
Villa María del Triunfo / Los Olivos / Ate /
San Juan de Miraflores / Lurín / SJL

¡Construye y decora a la vez!

DISTRIBUIDOR MAVEGSA

Av. República de Panamá #5255
Teléfono (01) 512 0960

Email ventas1@mavegsa.com
www.mavegsa.com

Locales: Surquillo / Barrio Médico / Faucett /
Villa María del Triunfo / Los Olivos / Ate /
San Juan de Miraflores / Lurín / SJL